

Montageanleitung

Studio Star Rolladen Typ GU -Manueller Antrieb-



Diese Montageanleitung enthält Hinweise zur richtigen Montage von Rollläden und wichtige Sicherheitsanweisungen.

Die Montage darf nur durch Mitarbeiter der Fa. Schanz Rolladensysteme GmbH oder durch von Fa. Schanz Rolladensysteme GmbH autorisiertem Fachpersonal durchgeführt werden.

Schanz Rolladensysteme GmbH
Forchenbusch 9
D- 72226 Simmersfeld
Tel. +49 (0)7484/9291-0
Fax: +49 (0)7484/ 9291-36
Internet: www.rolladen.de

schanz
Rolladensysteme

Kommission - Nr.	Datum Einbau und Unterweisung	Unterschrift

Inhalt

Allgemeine Sicherheitshinweise	2
Transport / Verpackung / Auspacken	2
Montage / Einbau / Arbeiten an der Fassade	2
Übersichtszeichnungen	3
Beschreibung der prinzipiellen Vorgehensweise	5
Urheberrecht / Hinweise zu dieser Dokumentation	8

Allgemeine Sicherheitshinweise

Diese Montageanleitung enthält Hinweise für die richtige Montage von Schanz Rollläden. Aufgrund der verschiedenen Bauformen können Abweichungen erforderlich sein, die von dieser Montageanleitung abweichen. Dies betrifft jedoch nicht die Sicherheitshinweise.

Die nachfolgend beschriebenen Arbeitsgänge dürfen nur durch Mitarbeiter der Fa. Schanz Rollladensysteme GmbH oder durch von Fa. Schanz Rollladensysteme GmbH autorisiertem Fachpersonal durchgeführt werden.

Alle Arbeiten sind sicherheitsgerecht unter Beachtung der von der Berufsgenossenschaft gemachten Vorgaben durchzuführen. Es sind je nach Zugänglichkeit Gerüste, Leitern, Absturzsicherungen, Hebezeuge und persönliche Schutzausrüstungen (z.B. Helm, Sicherheitsschuhe etc.) zu verwenden.

Transport / Verpackung / Auspacken





Abhängig vom Transportweg und den zu erwartenden Bedingungen wird der Rollladen verpackt und der Rollladenpanzer im Rollladenkasten gesichert.

Je nach Ausführung und Größe können Rollläden so schwer sein, dass geeignete Lastaufnahmemittel und Hebezeuge eingesetzt werden müssen.

Setzen Sie ausreichend dimensionierte, sichere und richtig befestigte Lastaufnahmemittel und Hebezeuge ein und verhindern Sie Beschädigungen und Verletzungen.

Prüfen Sie sofort, ob die Ware unbeschädigt bei Ihnen angekommen ist. Reklamieren sie beschädigte Rollläden sofort.

Entfernen der Transportsicherungen:

Deckel des Rollladenkastens aufschrauben und öffnen	
Schaumfolie entfernen	
Einlauftrichter entfernen	
Die 4 am Rollladenpanzer eingesteckten Lamellenstücke entfernen. Deckel aufsetzen und wieder festschrauben.	

Montage / Einbau / Arbeiten an der Fassade

Jeder Rollladen wird individuell nach Ihren Fensterformen und -abmessungen produziert und darf nur durch Fachkräfte der Fa. Schanz Rollladensysteme GmbH oder durch von Fa. Schanz Rollladensysteme GmbH autorisiertem Fachpersonal montiert werden.



Die Montage des Rollladens muss unter Berücksichtigung der in der Montageanleitung aufgeführten Informationen und Sicherheitshinweise durchgeführt werden.

Die Montage der Rollläden darf nur an regendicht fertig gestellten Fassaden erfolgen!

Das Einputzen des Rollladens kann schwerwiegende Feuchtigkeitsschäden nach sich ziehen und zudem eine notwendige Reparatur schwierig bis unmöglich machen.

Der Rollladen muss, abgestimmt auf den Untergrund, ausreichend und sicher befestigt sein!

Übersichtszeichnungen

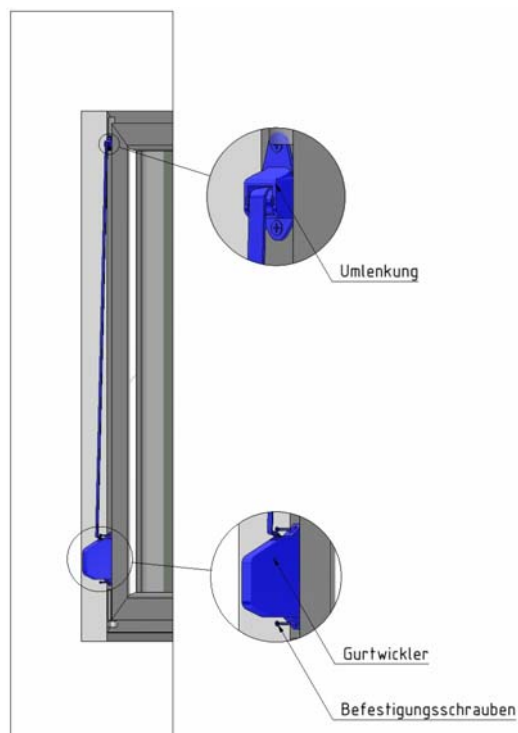
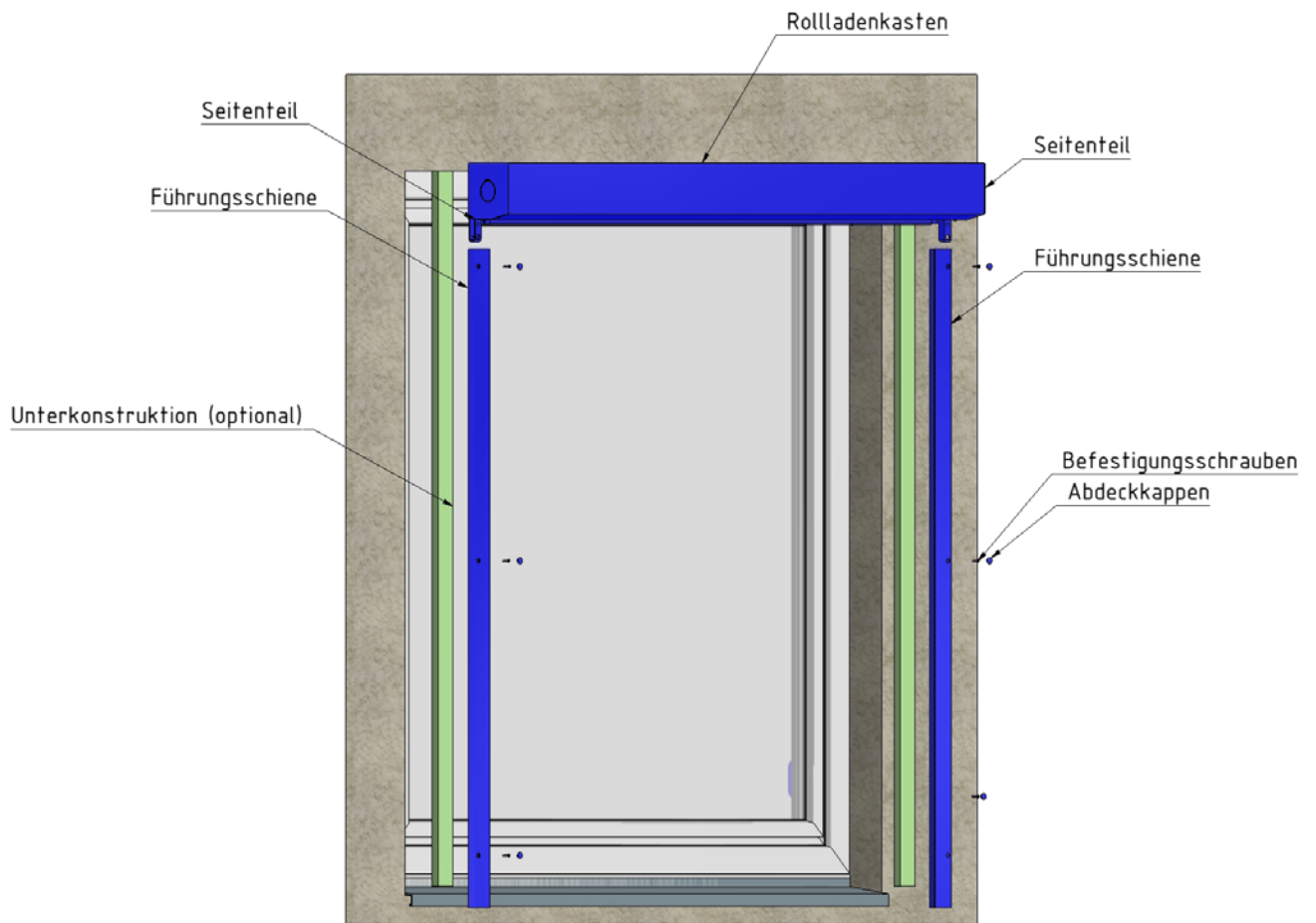

Gurtführung

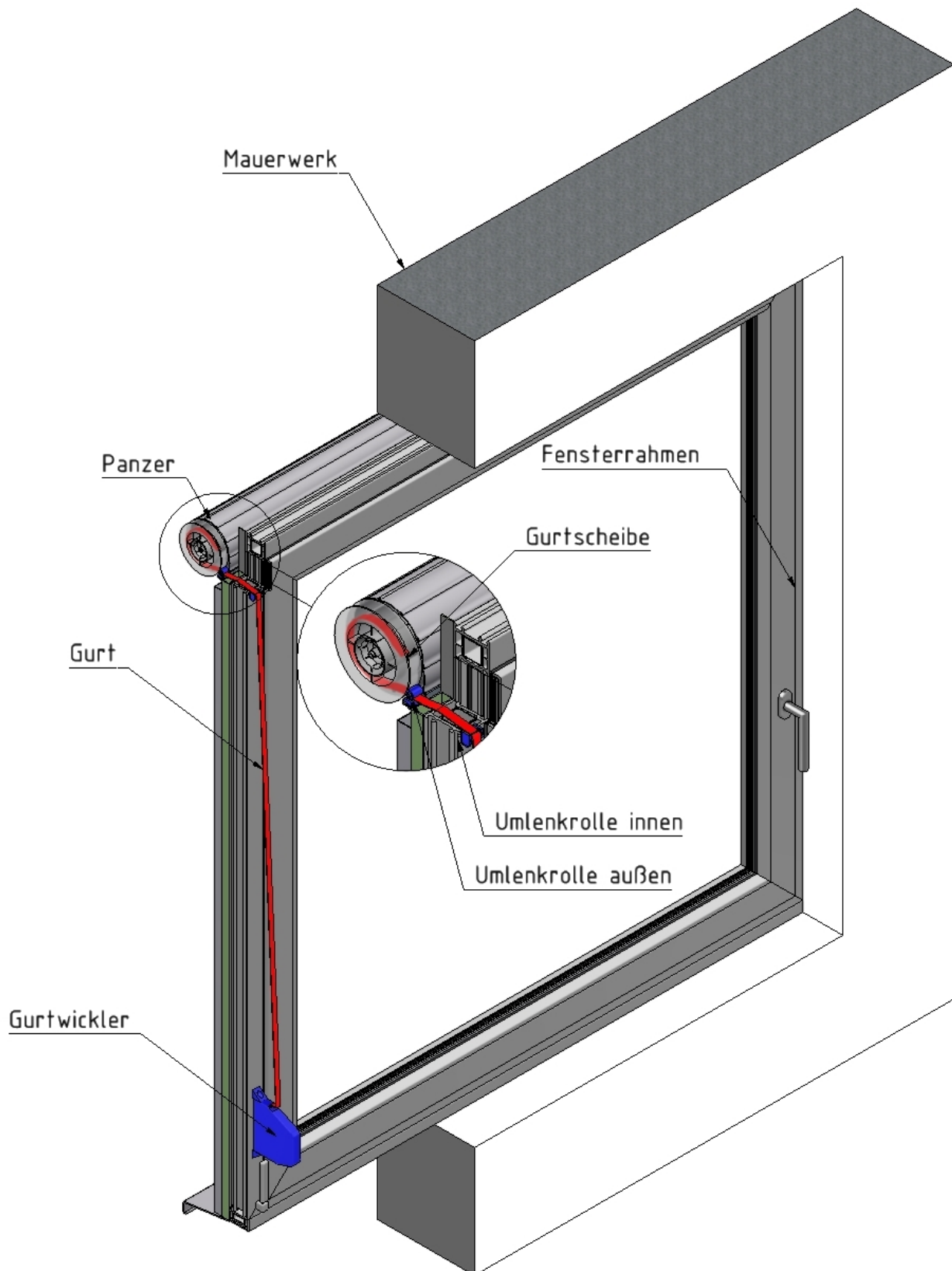

Beschreibung der prinzipiellen Vorgehensweise

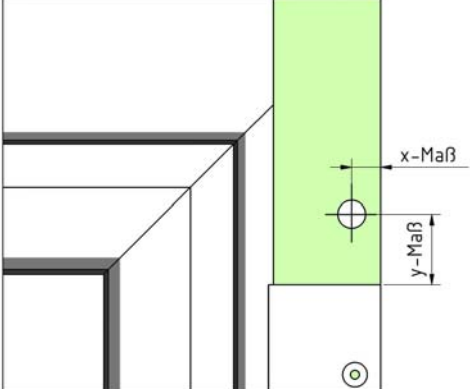
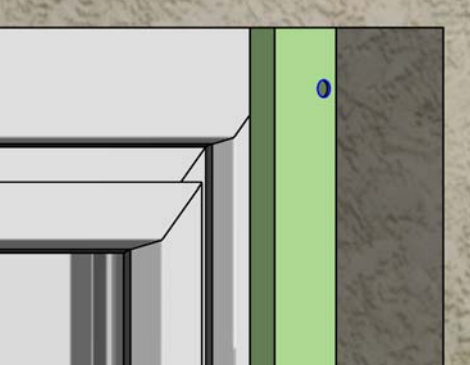
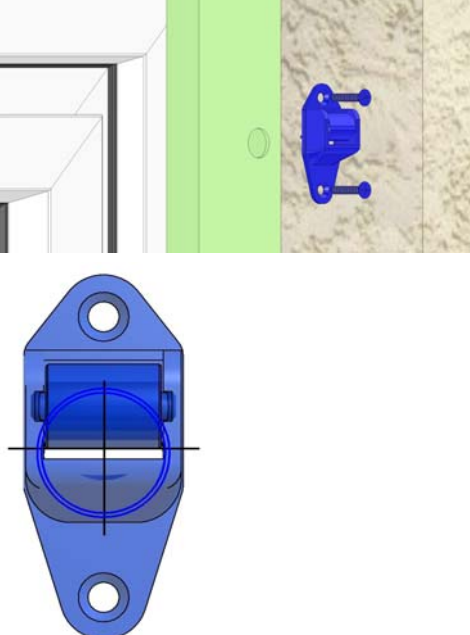
Arbeitsgang Nr.	Arbeitsvorgang	Bemerkungen	Prüfungen
	Ware auf Vollständigkeit prüfen		<ul style="list-style-type: none"> - Lieferung vollständig - Lieferschein zu Ware vergleichen
00	Unterkonstruktion mit geeigneten Befestigungsmitteln am Fensterrahmen verschrauben	Optional	
10	Loch für die Gurtdurchführung auf dem Fensterrahmen (Optional: Unterkonstruktion) anzeichnen. <ul style="list-style-type: none"> - Abstände von den Führungsschienenkanten (Standardposition): x-Maß = 13 mm y-Maß = 35 mm 		<ul style="list-style-type: none"> - Richtige Position der Gurtdurchführung
20	Loch für die Gurtdurchführung im 90°-Winkel mit Bohrer Ø 16 mm bohren und entgraten		<ul style="list-style-type: none"> - Platz auf der Innenseite für die Montage der Umlenkrolle beachten
30	Äußere Umlenkrolle montieren <ul style="list-style-type: none"> - Umlenkrolle mit geeigneten Befestigungsmitteln am Fensterrahmen (Optional: Unterkonstruktion) verschrauben 		<ul style="list-style-type: none"> - Schnurverlauf im 90° Winkel über die Umlenkrolle Position: <ul style="list-style-type: none"> - Unterkante der Rolle mittig zum Loch

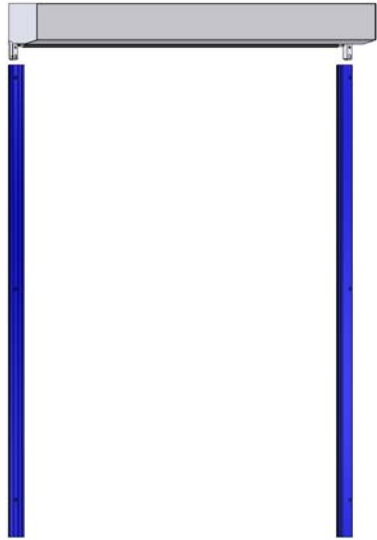
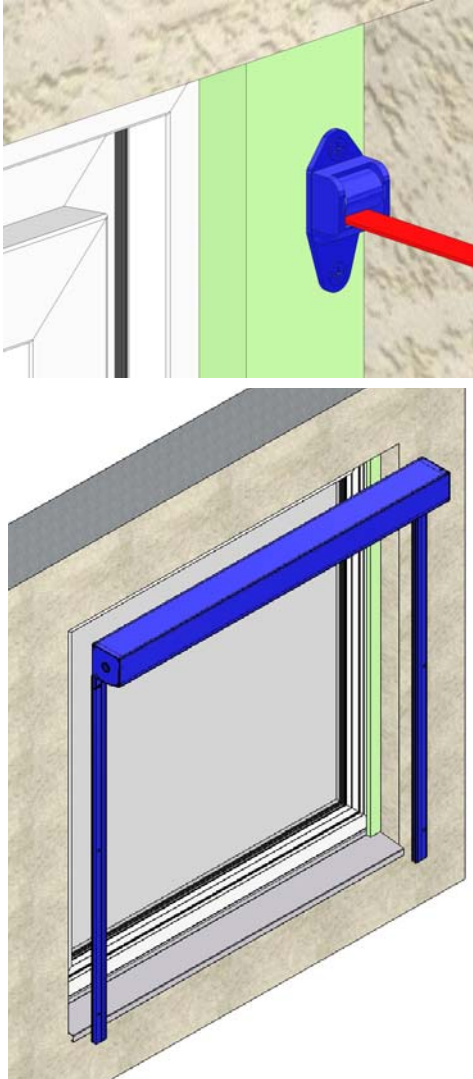
Arbeitsgang Nr.	Arbeitsvorgang	Bemerkungen	Prüfungen
40	Beide Führungsschienen auf den Kasten stecken.		
50	<p>Gurt einführen und Rollladen einsetzen</p> <ul style="list-style-type: none"> - Gurt über die Umlenkrolle durch das Loch in den Innenraum führen <ul style="list-style-type: none"> - Rollladen einsetzen <p>Mit Wasserwaage überprüfen, ob der Rollladenkasten waagrecht ist</p>		

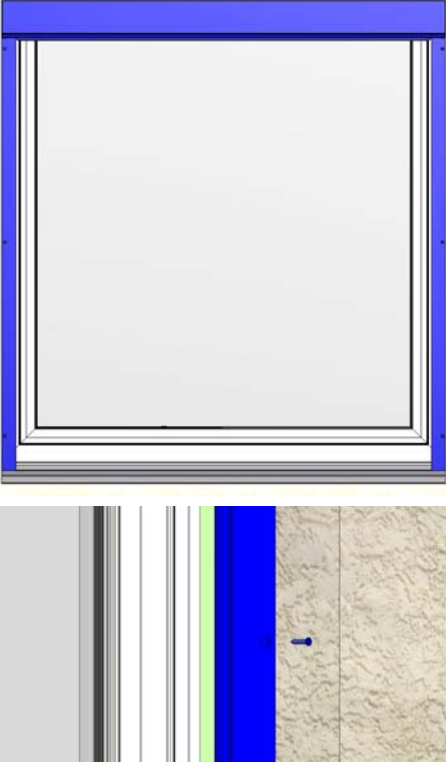
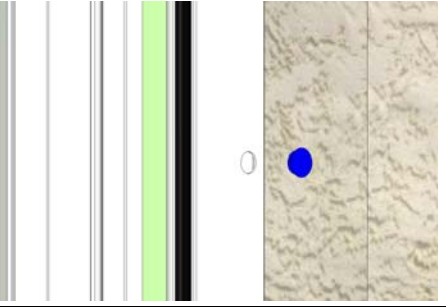
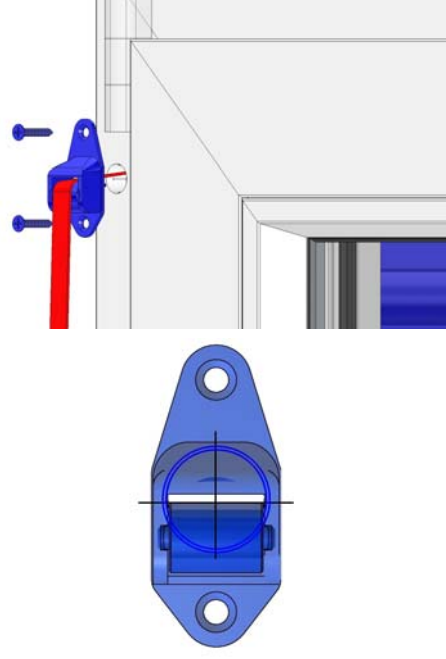
Arbeitsgang Nr.	Arbeitsvorgang	Bemerkungen	Prüfungen
60	<p>Beide Führungsschienen befestigen</p> <ul style="list-style-type: none"> - Richtige Position mit Wasserwaage prüfen - Führungsschienen mit geeigneten Befestigungsmitteln an Fensterrahmen (Optional: Unterkonstruktion) entsprechend der Anzahl der an der Führungsschiene angebrachten Befestigungsbohrungen verschrauben 		
70	<p>Abdeckkappen montieren</p> <ul style="list-style-type: none"> - Abdeckkappen entsprechend der Anzahl der an der Führungsschiene angebrachten Befestigungsbohrungen anbringen 		<ul style="list-style-type: none"> - Rollladen ist richtig befestigt und Abdeckkappen vorhanden
80	<p>Innere Umlenkrolle montieren</p> <ul style="list-style-type: none"> - Gurt durch Umlenkrolle führen - Umlenkrolle mit geeigneten Befestigungsmitteln am Fensterrahmen verschrauben 		<p>Position:</p> <ul style="list-style-type: none"> - Oberkante der Rolle mittig zum Loch

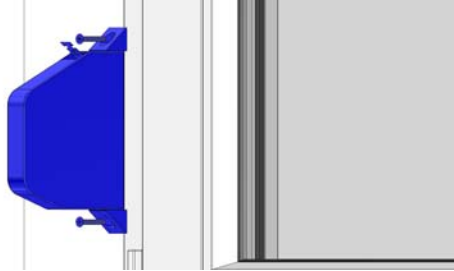
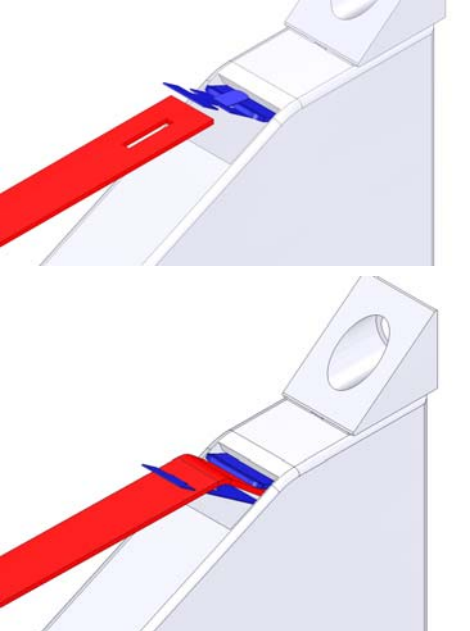
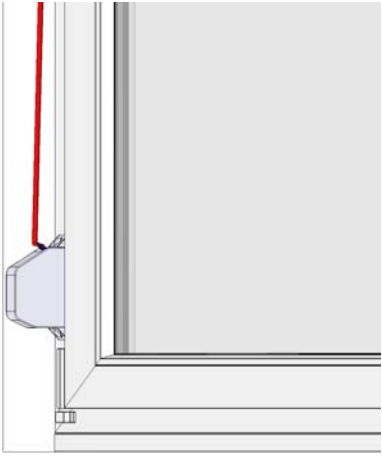
Arbeitsgang Nr.	Arbeitsvorgang	Bemerkungen	Prüfungen
90	Gurtwickler montieren - Gurtwickler mit geeigneten Befestigungsmitteln am Fensterrahmen oder der Laibung verschrauben		- Auf hindernisfreiem Lauf des Gurtes achten
100	Befestigung des Gurtes am Getriebewickler - Rolladenbehang ablassen - Den Gurt ca. 30 - 40 cm unterhalb des Gurtwicklers ablängen und Gurtende mit dem Feuerzeug verschmelzen. - Einen Schlitz mit 1 cm Länge in den Gurt schneiden (ca. 1 – 2 cm vom Gurtende entfernt). - Gurt am Wickler einhängen - Sicherung entfernen - Achtung: Feder ist gespannt! - Gurtende unter die Falle in den Wickler schieben - Falle nach unten drücken und den Gurt in den Wickler schieben, dabei die Falle auf und ab bewegen bis die Feder den Gurt aufzieht.		- Gurt ist nicht verdreht
110	Fertigstellung der Montage und Probelauf durchführen - Die Funktion des Rolladens überprüfen <u>Achtung:</u> Das Gehäuse darf unter keinen Umständen geöffnet werden, da die federgestützte Selbsthemmung nur mittels Spezialwerkzeug wieder zusammengebaut werden kann. Um eine bereits eingebaute Gurt auszuwechseln gehen Sie bitte in umgekehrter Reihenfolge vor. Die Metallscheibe lässt sich mit Hilfe einer Zange wieder herausziehen. Gefahren- und Gebrauchsanweisung des Kunden durchführen und mitgelieferte Dokumentation (Gebrauchsanleitung, etc.) übergeben		- Rolladen ist richtig befestigt und Abdeckkappen vorhanden - Rolladen ist funktionsfähig - Unterweisung ist durchgeführt - Dokumentation ist übergeben

Urheberrecht / Hinweise zu dieser Dokumentation

Das Urheberrecht (Copyright ©) für die vorliegende Dokumentation liegt bei der **Schanz Rolladensysteme GmbH** sowie teilweise bei den Lieferanten der Fremddokumentationen.

Die darin enthaltenen Informationen sind ausschließlich für die Betreiber der von uns gelieferten Rolläden bestimmt und dürfen ohne unsere vorherige schriftliche Zustimmung weder abgeändert, erweitert, vervielfältigt, auf datentechnischen Einrichtungen gespeichert / verbreitet noch sonst im Widerspruch zu anderen berechtigten Interessen verwendet werden.

Die in den Dokumentationen enthaltenen Informationen erheben keinen Anspruch auf Vollständigkeit. Es wurde alles getan, den Inhalt in Bezug auf unsere Produkte aktuell und korrekt wiederzugeben. Eine Garantie für die Fehlerfreiheit dieser Dokumentation kann jedoch nicht gegeben werden. Besonders auf Fotos und sonstigen Abbildungen können Komponenten enthalten sein, die nicht zum Standard-Lieferumfang gehören (Optionen) oder die zwischenzeitlich geändert wurden. Änderungen in Abhängigkeit von Weiterentwicklungen sowie dem "Stand der Technik" bleiben vorbehalten.

Copyright © Schanz Rolladensysteme GmbH, 2013